

**RU**  
**EN**

Инструкция по Эксплуатации  
User instructions

# CBE 1025 T

**CANDY**



**ПОЗДРАВЛЯЕМ!**

Приобретя эту стиральную машину Канди. Вы решили не идти на компромисс: Вы пожелали лучшее.

Фирма Канди рада предложить Вам эту новую стиральную машину - плод многолетних научно-исследовательских работ и приобретенного на рынке, в тесном контакте с потребителем, опыта.

Вы выбрали качество, долговечность и широкие возможности, которые Вам предоставляет эта стиральная машина.

Кроме того Канди предлагает Вам широкую гамму электробытовой: стиральные машины, посудомоечные машины, стиральные машины с сушкой, кухонные плиты, микроволновые печи, духовки, варочные панели, холодильники, морозильники.

Спросите у Вашего продавца полный каталог продукции фирмы Канди.

Просим Вас внимательно ознакомиться с предупреждениями, содержащимися в этой книжке, которые дадут Вам важные сведения, касающиеся безопасности, установки, эксплуатации и обслуживания, некоторые полезные советы по лучшему использованию машины.

Бережно храните эту книжку инструкций для последующих консультаций.

При общении с фирмой Канди или с ее специалистами по техническому обслуживанию постоянно ссылайтесь на модель и номер G (если таковой имеется). Практически, ссылайтесь на все, что содержится в табличке.

**OUR COMPLIMENTS**

With the purchase of this Candy household appliance, you have shown that you will not accept compromises: you want only the best.

Candy is happy to present their new washing machine, the result of years of research and market experience through direct contact with Consumers. You have chosen the quality, durability and high performance that this washing machine offers.

Candy is also able to offer a vast range of other household appliances: washing machines, dishwashers, washer-dryers, cookers, microwave ovens. Traditional ovens and hobs, refrigerators and freezers.

Ask your local retailer for the complete catalogue of Candy products.

Please read this booklet carefully as it provides important guide lines for safe installation, use and maintenance and some useful advice for best results when using your washing machine.

Keep this booklet in a safe place for further consultation.

When contacting Candy or a Customer Services Centre always refer to the Model, No., and G number (if applicable of the appliance see panel).

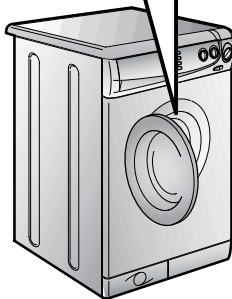
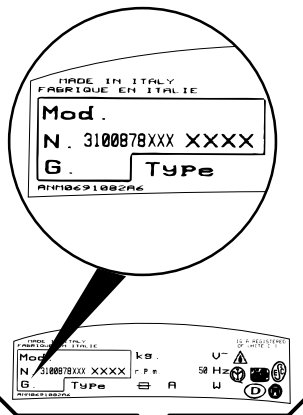
**ОГЛАВЛЕНИЕ**

Введение

Общие сведения по эксплуатации

Гарантия

Меры безопасности

Технические характеристики

Установка

Описание команд

Контейнер для моющих средств

Выбор программ

Тип белья

Таблицы выбора программ

Стирка

Чистка и уход за машиной

Возможные неисправности

**INDEX**

Introduction

General points on delivery

Guarantee

Safety Measures

Technical Data

Setting up and Installation

Control Description

Detergent drawer

Selection

The Product

Table of Programmes

Washing

Cleaning and routine maintenance

Faults Search

1

2

3

4

5

6

7

8

9

10

11

12

13

## ПАРАГРАФ 1

ОБЩИЕ  
СВЕДЕНИЯ

При покупке убедитесь, чтобы с машиной были:

- A) ИНСТРУКЦИЯ ПО ЭКСПЛУАТАЦИИ НА РУССКОМ ЯЗЫКЕ;
- B) АДРЕСА СЛУЖБ ТЕХНИЧЕСКОГО ОБСЛУЖИВАНИЯ;
- C) СЕРТИФИКАТ ГАРАНТИИ;
- D) ЗАГЛУШКА;
- E) ЖЕСТКОЕ УСТРОЙСТВО ДЛЯ ЗАГИБА СЛИВНОЙ ТРУБЫ;
- F) ВАННОЧКА ДЛЯ МОЮЩИХ ЖИДКОСТЕЙ.
- G) ВАННОЧКА ДЛЯ МОЮЩИХ СРЕДСТВ СПЕЦИАЛЬНО ДЛЯ 32-МИНУТНОЙ ПРОГРАММЫ.

## ХРАНИТЕ ИХ

Проверьте отсутствие повреждений машины при транспортировке. При наличии повреждений обратитесь в центр техобслуживания Канди.

## CHAPTER 1

GENERAL POINTS  
ON DELIVERY

On delivery, check that the following are included with the machine:

- A) INSTRUCTION MANUAL
- B) CUSTOMER SERVICE ADDRESSES
- C) GUARANTEE CERTIFICATES
- D) CAP
- E) BEND FOR OUTLET TUBE
- F) LIQUID DETERGENT COMPARTMENT
- G) 32 MINUTE PROGRAMME DOSING SCOOP

## KEEP THEM IN A SAFE PLACE

Check that the machine has not incurred damage during transport. If this is the case, contact your nearest Candy Centre.

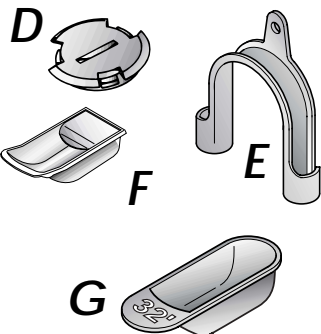
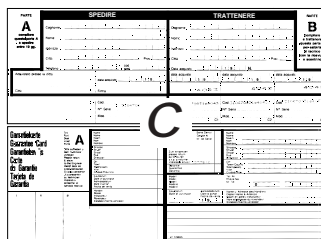
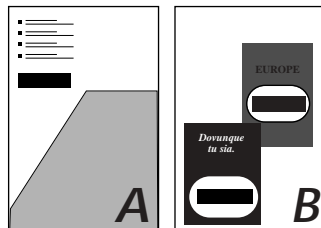
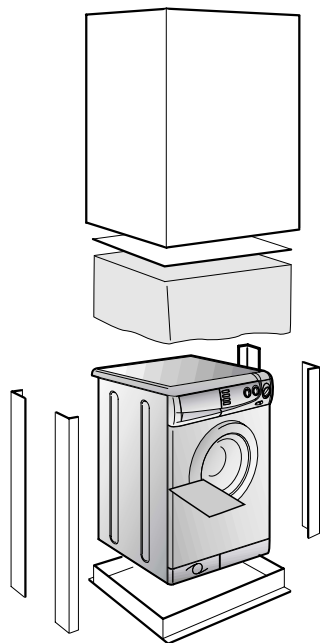

## ПАРАГРАФ 2

## ГАРАНТИЯ

Стиральная машина снабжена гарантийным сертификатом, который позволяет Вам пользоваться услугами технического сервиса, за исключением оплаты за вызов, в течение 1 года со дня покупки.

Не забудьте отправить часть A гарантийного сертификата для необходимой регистрации в течение 10 дней со дня покупки.

часть B гарантийного сертификата должна храниться у Вас и быть заполнена соответствующим образом для предъявления вместе с чеком или квитанцией, выданной продавцом, службе технического обслуживания при необходимости произвести ремонт.

## CHAPTER 2

## GUARANTEE

The appliance is supplied with a guarantee certificate which allows free use of the Technical Assistance Service, apart from a fixed call out charge, for a period of one year from the date of purchase.

Remember to post part B of the guarantee certificate within 10 days of the purchase date.

Part A should be filled in and kept by you to be shown if necessary to the technician from the Technical Assistance Service. The sales receipt should also be kept.

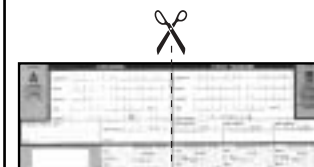

## ПАРАГРАФ 3

МЕРЫ  
БЕЗОПАСНОСТИВНИМАНИЕ!  
ПРИ ЛЮБЫХ  
ОПЕРАЦИЯХ ЧИСТКИ  
И ТЕХНИЧЕСКОГО  
ОБСЛУЖИВАНИЯ  
СТИРАЛЬНОЙ  
МАШИНЫ:

● отключите стиральную машину от сети и выдерните штепсель из розетки;

● перекройте кран подачи воды;

● Канди оснащает все свои машины кабелем с заземлением. Убедитесь в том, что электросеть имеет заземленный провод. В случае его отсутствия, необходимо обращаться к квалифицированному персоналу.

CE Аппаратура фирмы Канди соответствует нормам ЕЭС N 89/336, 73/23 на электрооборудование;

● не касайтесь стиральной машины влажными руками и ногами;

● не работайте со стиральной машиной босиком;

● не применяйте удлинители во влажных и сырых помещениях (ванная, душевая комната).

ВНИМАНИЕ!  
ТЕМПЕРАТУРА ВОДЫ  
ВО ВРЕМЯ СТИРКИ  
МОЖЕТ ДОСТИГАТЬ 90°C.

● прежде чем открыть крышку загрузочного люка, убедитесь в отсутствии воды в барабане.

## CHAPTER 3

## SAFETY MEASURES

IMPORTANT:  
FOR ALL CLEANING  
AND MAINTENANCE  
WORK

● Remove the plug

● Turn off the water inlet tap.

● All Candy appliances are earthed. Ensure that the main electricity circuit is earthed. Contact a qualified electrician if this is not the case.

CE This appliance complies with Directives 89/336/EEC, 73/23/EEC and following changes.

● Do not touch the appliance with wet or damp hands or feet.

● Do not use the appliance when bare-footed.

● Extreme care should be taken if extension leads are used in bathrooms or shower rooms. Avoid this where possible.

WARNING: DURING THE  
WASHING CYCLE, THE  
WATER CAN REACH A  
TEMPERATURE OF 90°C.

● Before opening the washing machine door, ensure that there is no water in the drum.

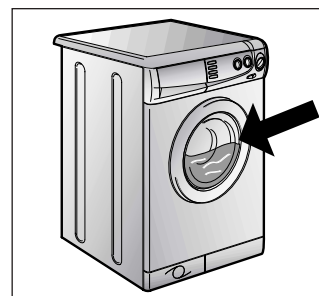
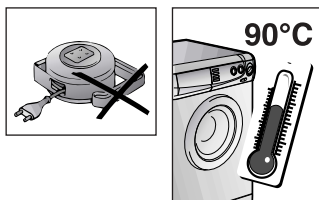
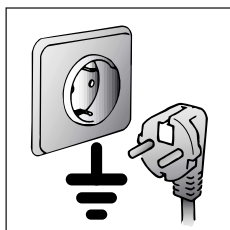
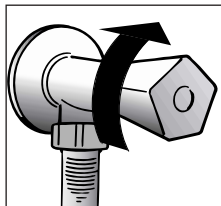
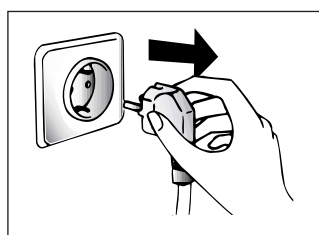

● не пользуйтесь тройниками и переходниками;

● не позволяйте детям, инвалидам пользоваться машиной без Вашего наблюдения;

● не тяните за кабель машины и саму машину для отключения ее от электросети;

● не оставляйте машину в условиях атмосферных воздействий (дождь, солнце и т.п.);

● при транспортировке не опирайте машину ее люком на тележку;

## Важно!

В случае установки машины на полу, покрытом ковром или ворсистым покрытием, необходимо обратить внимание на то, чтобы вентиляционные отверстия расположенные снизу машины, не были закрыты ворсом.

● поднимайте машину вдвоем, как показано на рисунке;

● в случае неисправности или плохой работы машины, отключите ее, закройте кран подачи воды и не пользуйтесь ею. Для возможного ремонта обращайтесь только в центр техобслуживания Канди и требуйте использования оригинальных запчастей.

Несоблюдение этих норм может привести к нарушению безопасности машины.;

● Если кабель питания поврежден, необходимо заменить его специальным кабелем, который можно найти в службе технического обеспечения.

● Do not use adaptors or multiple plugs.

● Do not allow the appliance to be used by children or the incompetent without due supervision.

● Do not pull the mains lead or the appliance itself to remove the plug from the socket.

● Do not leave the appliance exposed to atmospheric agents (rain, sun etc.)

● In the case of removal, never lift the appliance by the knobs or detergent drawer.

● During transportation do not lean the door against the trolley.

## Important!

When the appliance location is on carpet floors, attention must be paid so as to ensure that there is no obstruction to the bottom vents.

● Lift the appliance in pairs as illustrated in the diagram.

● In the case of failure and/or incorrect operation, turn the washing machine off, close the water inlet tap and do not tamper with the appliance. Contact a Candy Technical Assistance Centre for any repairs and ask for original Candy spare parts. Avoidance of these norms may compromise the safety of the appliance.

● Should the supply cord (mains cable) be damaged, this is to be replaced by a specific cable available from the after sales service centre.

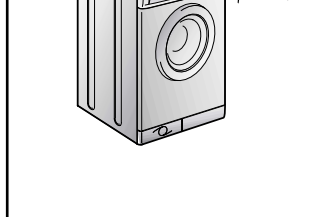
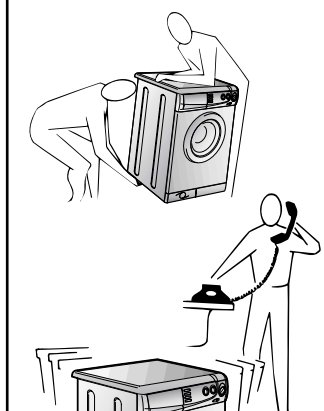
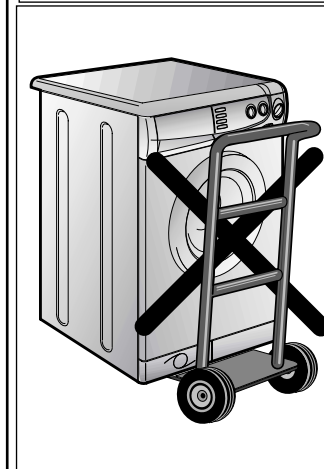
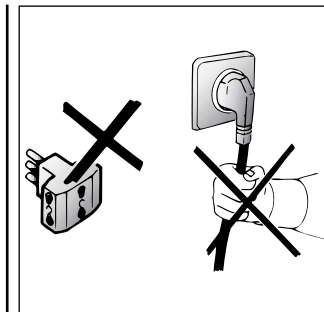

RU

## ПАРАГРАФ 4

EN

## CHAPTER 4

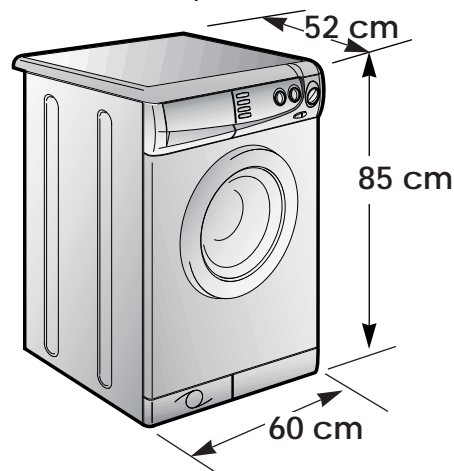

Загрузка (сухого белья)	MAXIMUM WASH LOAD DRY	kg	4,5
Нормальный уровень воды	NORMAL WATER LEVEL	l	8÷15
Потребляемая мощность	POWER INPUT	W	2150
Потребление энергии (программа 2)	ENERGY CONSUMPTION (PROG. 2)	kWh	1,75
эл. предохранитель	POWER CURRENT FUSE AMP	A	10
Скорость вращения центрифуги (об/мин)	SPIN r.p.m.	giri/min.	1000
Давление в гидравлической системе	WATER PRESSURE	MPa	min. 0,05 max. 0,8
Напряжение в сети	SUPPLY VOLTAGE	V	230

RU

## ПАРАГРАФ 5

## УСТАНОВКА

Поместите машину вблизи места ее использования без подставки и упаковки.

Отрежьте ленты, крепящие шланг.

Откройте центральный болт (A), 4 боковых болта (B) и отсоедините траверсу (C).

Наклоните машину вперед и вытащите два пластиковых пакета, содержащих два защитных элемента из полистирола, потянув вниз.

Закройте отверстие пробкой, которая находится в пакете с инструкцией.

**ВНИМАНИЕ!**  
НЕ ОСТАВЛЯЙТЕ ЭЛЕМЕНТЫ УПАКОВКИ ДЕТЯМ ДЛЯ ИГР.

EN

## CHAPTER 5

SETTING UP  
INSTALLATION

Move the machine near its permanent position without the packaging base.

Cut tube-holding straps.

Unscrew the central screw (A); unscrew the 4 lateral screws (B) and remove the cross piece (C).

Lean the machine forward and remove the plastic bags containing the two polystyrene blocks at the sides, pulling downwards.

Press the plug (to be found in the envelope with the instructions) into the hole.

**WARNING:**  
DO NOT LEAVE THE PACKAGING IN THE REACH OF CHILDREN AS IT IS A POTENTIAL SOURCE OF DANGER.

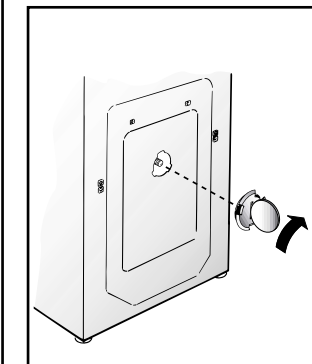
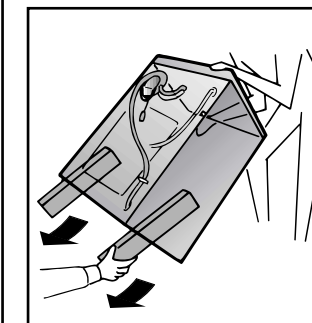
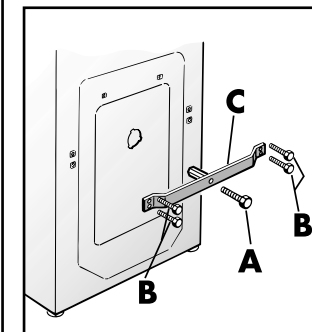
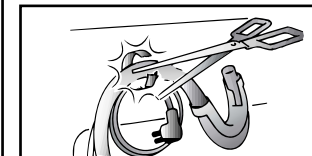
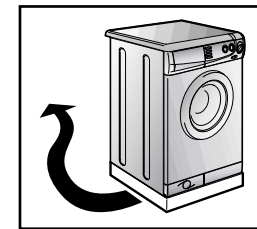

RU

Закрепите лист гофрированного материала на дне, как показано на рисунке.

Присоедините трубу к водопроводному крану и к машине.

Прибор должен быть подсоединен к водопроводу при помощи новых соединительных шлангов. Не используйте старые шланги и соединения.

**Внимание!**  
Не открывайте водопроводный кран.

Придвиньте машину к стене, обращая внимание на то, чтобы отсутствовали перегибы, зажимы труб, закрепите сливную трубу на борту раковины или лучше к канализационной трубе с минимальной высотой над уровнем пола 50 см и диаметром больше диаметра сливной трубки.

В случае необходимости используйте жесткое устройство для сгиба сливной трубы.

EN

Fix the sheet of corrugated material on the bottom as shown in picture.

Connect the fill hose to the tap.

The appliance must be connected to the water mains using new hose-sets. The old hose-sets should not be reused.

**IMPORTANT:**  
DO NOT TURN THE TAP ON AT THIS TIME.

Position the washing machine next to the wall. Hook the outlet tube to the edge of the bath tub, paying attention that there are no bends or contractions along the tube.

It is better to connect the discharge hose to a fixed outlet of a diameter greater than that of the outlet tube and at a height of min. 50 cm. If is necessary to use the plastic sleeve supplied.

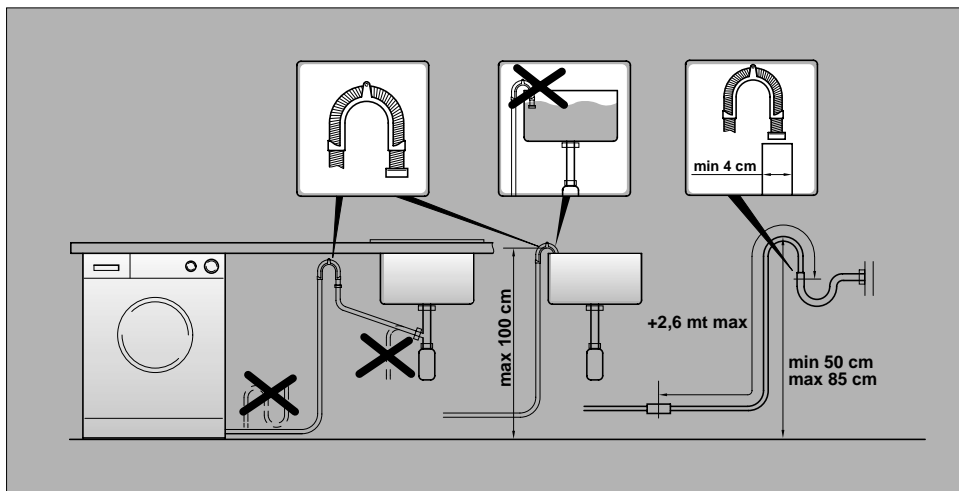
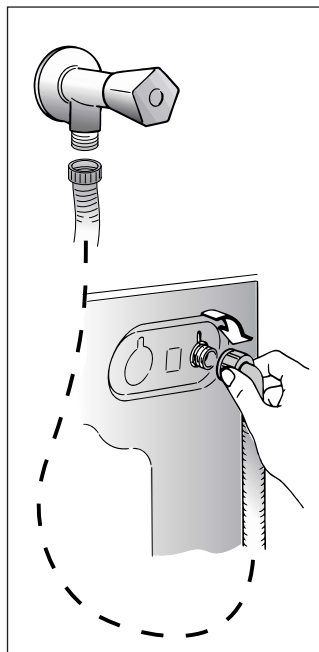
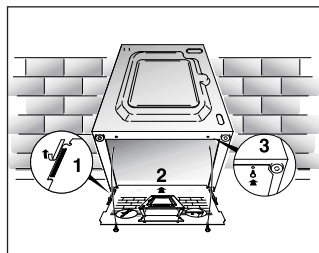

RU

Установите машину по уровню с помощью передних ножек.

a) поверните по часовой стрелке гайку, чтобы разблокировать винт ножки.

b) вращая ножку, поднимите или опустите машину до хорошей ее опоры на пол.

c) заблокируйте винт ножки, затянув гайку против часовой стрелки до упора.

Убедитесь в том, чтобы клавиша вкл/выкл С не была нажата.

Убедитесь в том, чтобы все ручки находились в положении О, а люк закрыт.

Включите вилку в розетку.

После подсоединения прибор должен быть расположен таким образом, чтобы розетка была доступной.

Нажмите на клавишу (С) вкл/выкл, при этом загорится индикатор работы N. Если индикатор не загорится, ищите неисправность.

EN

Use front feet to level the machine with the floor.

a) Turn the nut clockwise to release the screw adjuster of the foot.

b) Rotate foot to raise or lower it until it stands firmly on the ground.

c) Lock the foot in position by turning the nut anti-clockwise until it comes up against the bottom of the machine.

Ensure that the Off/On button (C) is not pressed.

Ensure that all the knobs are on the "0" position and that the door is closed.

Insert the plug.

After installation, the appliance must be positioned so that the plug is accessible.

Press the START (C) button. The power on (N) light will light up. If this does not light up see faults search.

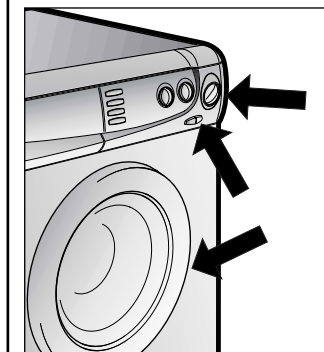
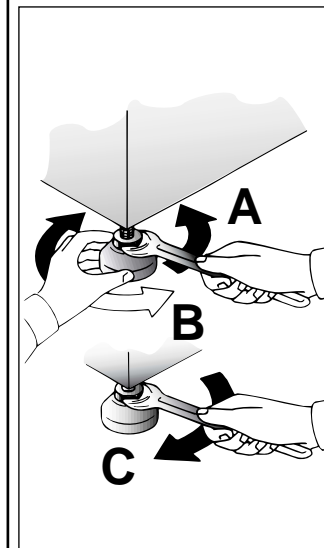



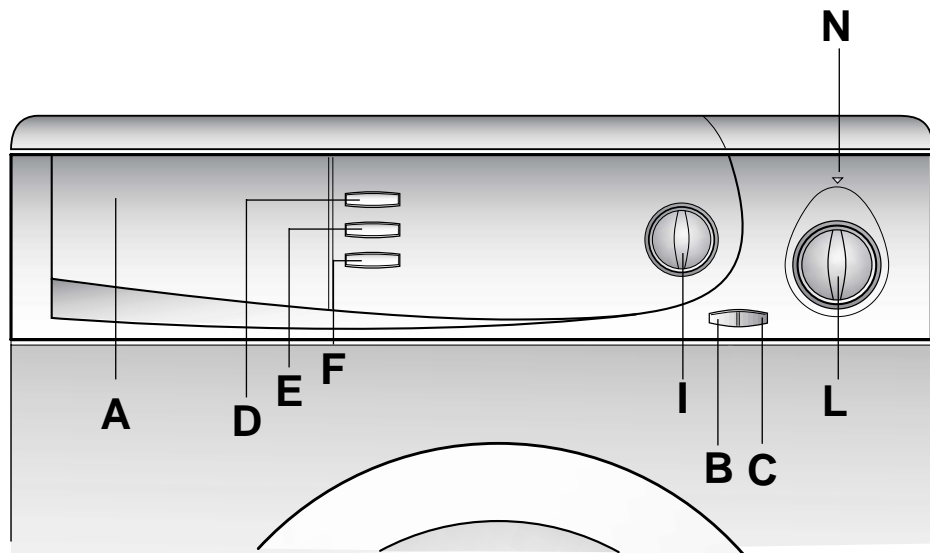

## Описание команд

Контейнер для моющих средств

Клавиша открывания люка

Клавиша вкл/выкл

Кнопка Супер Скорость

Кнопка БЕЗ СКЛАДОК

Клавиша "экстра полоскания"

Ручка регулировки температуры стирки

Ручка программ стирки

Светящийся индикатор "машина вкл"

## CONTROLS

Detergent drawer

Door open button

Off/On button

Super Rapid button

Crease guard button

Super rinse button

Wash control temperature knob

Timer knob for wash programmes

Off/On indicator light

A

B

C

D

E

F

I

L

N

## НАЗНАЧЕНИЕ КНОПОК

## DESCRIPTION OF CONTROL

Кнопка открывания загрузочного люка

**Внимание!** Специальное устройство безопасности не позволяет немедленно открыть люк в конце стирки. В конце фазы отжима центрифугой следует подождать 2 минуты, прежде чем открыть люк.

DOOR OPEN BUTTON

**IMPORTANT:** A SPECIAL SAFETY DEVICE PREVENTS THE DOOR FROM OPENING AT THE END OF THE WASH/SPIN CYCLE. AT THE END OF THE SPIN PHASE WAIT UP TO 2 MINUTES BEFORE OPENING THE DOOR.

B

2 min.

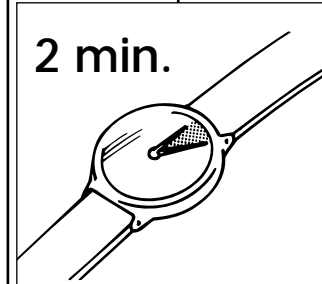

Кнопка Вкл/Выкл

OFF/ON BUTTON

C

Кнопка Супер Скорость

SUPER RAPID BUTTON

D

SUPER R

Нажатием этой кнопки время программы стирки сокращается до 50 минут в зависимости от выбранной программы и температуры. Функция Супер Скорости может быть использована при загрузке машины от 1 до 4,5 кг.

Эта кнопка может быть использована только в программах для хлопковых и синтетических тканей.

By pushing this button the time of the wash programme is reduced to a maximum of 50 minutes depending on the programme and the temperature selected. The super rapid button can be used for washing loads of 1 to 4,5 kg. (This button can be utilised only on cottons and synthetic programmes).

RU

**Кнопка БЕЗ СКЛАДОК**

Эта функция позволяет свести до минимума образование складок на одежде в процессе стирки путем выбора программы стирки и типа стираемого белья.

Например, для **смешанного** типа белья эффект достигается таким образом: постепенное уменьшение температуры воды, при смене воды барабан не вращается, очень деликатный отжим – все это позволяет обойтись без глажения белья после стирки.

Для **деликатного** белья, за исключением изделий из шерсти, фазы стирки следуют в том же порядке, что и при стирке смешанного белья, только уже без постепенного уменьшения температуры воды, да еще добавляется фаза отстоя воды в барабане после последнего полоскания.

При выборе программы для стирки **“шерсти”** или **прочных тканей** эта кнопка позволяет оставить белье в воде после последнего полоскания, чтобы волокна хорошенько расправились.

По окончании циклов стирки **прочных тканей, деликатных тканей** или **“шерсти”** можно выполнять следующие операции:

- Отжать кнопку БЕЗ СКЛАДОК чтобы остановить программу после слива воды или отжима.

Или завершить цикл на этапе слива воды:

- Выключить машину кнопкой ВКЛ/ВЫКЛ,
- Установить программу Z
- Включить машину кнопкой ВКЛ/ВЫКЛ

EN

**CREASE GUARD BUTTON**

The Crease Guard function minimizes creases as much as possible with a uniquely designed anti-crease system that is tailored to specific fabrics.

**MIXED FABRICS** - the water is gradually cooled throughout the final two rinses with no spinning and then a delicate spin assures the maximum relaxation of the fabrics.

**DELICATE FABRICS** – final two rinses with no spinning and then the fabrics are left in water until it is time to unload.

When you are ready to unload, press the Crease Guard button – this will drain and spin ready for emptying

**RESISTANT FABRICS AND WOOLLENS** - after the final spin, the fabrics are left in water until it is time to unload.

When you are ready to unload, press the Crease Guard button – this will drain and spin ready for emptying  
If you do not want to spin the clothes and activate drain only :-

- Turn the appliance off by pressing the on / off button
- Select Programme Z
- Switch on the appliance again by pressing the on / off button

E



RU

Ручка регулировки температуры стирки

**Допускается вращение в обоих направлениях.**

Эти машины имеют регулятор температуры воды, выбранной Вами для стирки. Таблица программ стирки указывает максимальную температуру, рекомендуемую для данного вида стирки.

**Внимание!**  
Температура, выбираемая Вами, не должна превышать максимальную температуру, рекомендуемую программой стирки.

EN

WASH TEMPERATURE CONTROL KNOB

**ROTATES IN BOTH DIRECTIONS**

With this device it is possible to reduce, but no increase washing cycle temperature. The table of programmes indicate the maximum temperature advised for each type of wash.

**WARNING: THIS TEMPERATURE MUST NEVER BE EXCEEDED**

I

°C

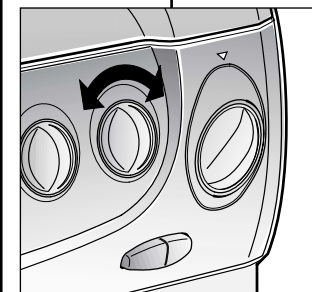

Ручка программ стирки

**Внимание!**  
Не вращайте ручку против часовой стрелки, а только по часовой стрелке и не нажимайте клавишу вкл/выкл (C) до выбора и установки программы.

Таблицы описывают программу стирки на основе выбранных цифры или символа.

**ВАЖНО: ПРИ НЕОБХОДИМОСТИ ИЗМЕНИТЬ ПРОГРАММУ ВО ВРЕМЯ РАБОТЫ МАШИНЫ РЕКОМЕНДУЕМ ОСТАНОВИТЬ МАШИНУ ПРИ ПОМОЩИ КНОПКИ ВКЛ/ВЫКЛ ПЕРЕД ПОВОРОТОМ ПЕРЕКЛЮЧАТЕЛЯ ПРОГРАММ, ИНАЧЕ ЧЕРЕЗ НЕСКОЛЬКО МИНУТ ПЕРЕКЛЮЧАТЕЛЬ АВТОМАТИЧЕСКИ ВЕРНЕТСЯ В ПЕРВОНАЧАЛЬНУЮ ПОЗИЦИЮ.**

TIMER KNOB FOR WASH PROGRAMMES

**IMPORTANT:**  
ALWAYS ROTATE THE KNOB IN A CLOCKWISE DIRECTION, NEVER IN AN ANTI-CLOCKWISE DIRECTION. DO NOT PRESS THE “ON” BUTTON (C) BEFORE SELECTING THE PROGRAMME

The tables describe the washing programme on the basis of the number or symbol chosen.

**IMPORTANT :** IF YOU NEED TO CHANGE A PROGRAMME THAT HAS ALREADY STARTED – SWITCH OFF THE MACHINE BY THE ON / OFF BUTTON AND THEN MOVE THE PROGRAMME DIAL TO THE CORRECT POSITION. IF YOU DO NOT PRESS “OFF” BEFOREHAND, THE DIAL WILL AUTOMATICALLY MOVE TO ITS INITIAL POSITION.

L

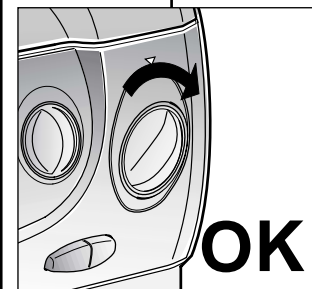
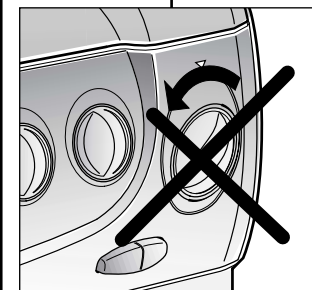

F



Клавиша “экстра полоскания”

Нажав на эту клавишу, можно увеличить уровень воды при полоскании для лучшего удаления моющих средств из стираемого белья, что особенно важно для людей с чувствительной кожей и страдающих аллергией.

EXTRA RINSE BUTTON

By pressing the “EXTRA RINSE” button, even the slightest residue of detergent is removed from fabrics. This is particularly important for people with delicate skins.

Светящийся индикатор “машина вкл”

ON/OFF INDICATOR LIGHT

N



## ПАРАГРАФ 7

## КОНТЕЙНЕР ДЛЯ МОЮЩИХ СРЕДСТВ

Контейнер для моющих средств поделен на четыре отделения.

Первое, со значком "I", предназначено для моющего средства предварительной стирки, либо для моющего средства 32 – минутной сверхбыстрой стирки.  
- II отделение служит для порошка или жидкости для нормальной стирки.

При использовании жидкости для стирки необходимо вставить во II отделение прилагаемую к машине ванночку.

**Внимание!**  
Помните, что некоторые порошки удаляются с трудом. В этом случае рекомендуем использовать специальный контейнер, который помещают с порошком непосредственно в барабан (продается с моющим средством).

- III отделение  служит для отбеливателя.

**Внимание!**  
В III и IV отделения заливают только жидкие моющие средства.

- IV отделение  служит для специальных добавок: смягчители, ароматические, синька, крахмал и т.п.

## CHAPTER 7

## DETERGENT DRAWER

The detergent drawer is divided into 4 compartments:

- the first, labelled "I", is for prewash detergent or for 32 minute rapid programme detergent
- The second II for the main wash detergent

A special container is supplied for use with liquid detergent. This can be placed inside the draw as shown in fig.

**IMPORTANT:  
REMEMBER THAT SOME  
DETERGENT ARE  
DIFFICULT TO REMOVE.  
IN THIS CASE WE ADVISE  
THE USE OF THE SPECIAL  
CONTAINER TO BE USED  
INSIDE THE DRUM.**

- The third  bleach compartment

**IMPORTANT:  
ONLY INTRODUCE  
LIQUID PRODUCTS IN  
THE THIRD AND FOURTH  
COMPARTMENTS.**

- The fourth  is for special additives, softeners, perfumes, starches, whiteners, etc.

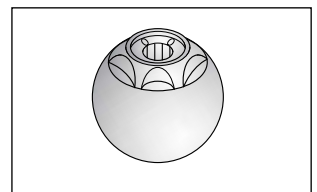
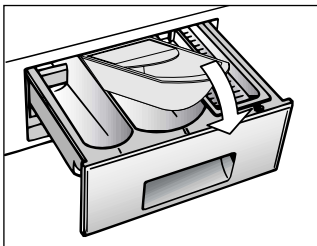
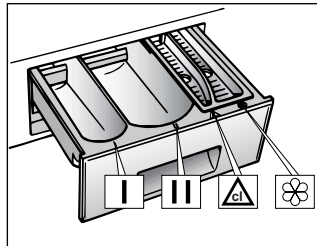

## ПАРАГРАФ 8

## ВЫБОР ПРОГРАММ

Для различных типов тканей и степени загрязнения эта стиральная машина имеет 3 группы программ, в соответствии с которыми выбирает цикл стирки, температуру и продолжительность стирки (см. таблицу программ стирки).

### 1. Прочные ткани

Этот набор программ разработан для максимально интенсивной стирки и полоскания с промежуточными циклами отжима для наилучшего качества полоскания. Заключительный отжим удаляет воду более интенсивно, чем другие программы стирки.

### 2. Смесовые и синтетические ткани

Основная стирка и полоскание дают отличные результаты благодаря тщательно подобранной скорости вращения барабана и уровня воды. Деликатный отжим гарантирует, что белье будет меньше сминаться.

### 3. Деликатное белье, шерсть и программа "ручная стирка"

Эта группа включает отдельные специфические программы, специально разработанные для стирки белья, требующего особого обращения:  
Деликатная стирка для изделий из деликатных тканей  
Стирка изделий из шерсти, исключительно для шерстяного белья с маркировкой "машинная стирка допускается"  
Программа "ручная стирка" рекомендуется для деликатной стирки изделий, для которых не подходят другие программы.

## CHAPTER 8

## SELECTION

For the various types of fabrics and various degrees of dirt the washing machine has 3 different programme bands according to: wash cycle, temperature and length of cycle (see table of washing cycle programmes).

### 1 Resistant Fabrics

The programmes have been designed for a maximum wash and the rinses, with spin intervals, ensure perfect rinsing.  
The final spin gives more efficient removal of water.

### 2 Mixed and Synthetic Fabrics

The main wash and the rinse gives best results thanks to the rotation rhythms of the drum and to the water levels.  
A gentle spin will mean that the fabrics become less creased.







### 3. Delicate fabrics, wool & hand washing

This group of programmes have been specially designed to wash the most delicate fabrics

Use the Delicate programme for delicate fabrics

Use the Woollens programme only for machine washable wool

Use the HandWash programme for any machine washable handwash garments

TO	SIMBOLO ETICHETTA	PROGRAMMA PER	CARICO MAX kg
III		Molto sporco Lenzuola, tovaglie e capioli solidi e bianchi, asciugamani bianchi	5
II		PROGRAMMA RAPIDO Molto sporco Lenzuola, tovaglie e capioli solidi bianchi, asciugamani bianchi	5
I		Sporco normale Biancheria colorata, camicie, vestiti, maglie, lenzuola	5
Resistenti		PROGRAMMA RAPIDO Sporco normale Lenzuola, tovaglie e capioli solidi bianchi, asciugamani bianchi	3.5
		Biancheria colorata, mediamente sporca	3.5
Siti		Biancheria di colore stringente, blue jeans	5
		Macchie organiche Inciacciai energetici	5



## ПАРАГРАФ 9

## ТИП БЕЛЬЯ

**ВНИМАНИЕ.**

Если Вы хотите стирать коврики, покрывала и другие тяжелые изделия, лучше исключить фазу отжима.

Шерстяные изделия, которые можно стирать в стиральной машине, должны иметь на изнанке символ "Чистая шерсть" и, кроме этого, символ "можно стирать в стиральной машине".

**ВНИМАНИЕ:****При сортировке белья для стирки:**

- убедитесь в отсутствии металлических предметов (скрепки, булавки, монеты и т.д.) в белье.
- застегните пуговицы, молнии, крючки на изделиях, завяжите длинные пояса и длинные полы халатов.
- снимите, если вы их используете, кольца или крючки крепления занавесок к карнизам.
- внимательно осмотрите этикетки на тканях.
- если при сортировке белья вы заметите трудновыводимые пятна, удалите их специальными средствами.

## CHAPTER 9

## THE PRODUCT

**IMPORTANT:**

When washing heavy rugs, bed spreads and other heavy articles, it is advisable not to spin.

To be machine-washed, woollen garments and other articles in wool must bear the "Machine Washable Label".

**IMPORTANT:****When sorting articles ensure that:**

- there are no metal objects in the washing (e.g. brooches, safety pins, pins, coins etc.).
- cushion covers are buttoned, zips and hooks are closed, loose belts and long tapes on dressing gowns are knotted.
- runners from curtains are removed.
- attention is paid to garment labels.
- when sorting, any tough stains should be removed prior to washing using stain removers only recommended on label.

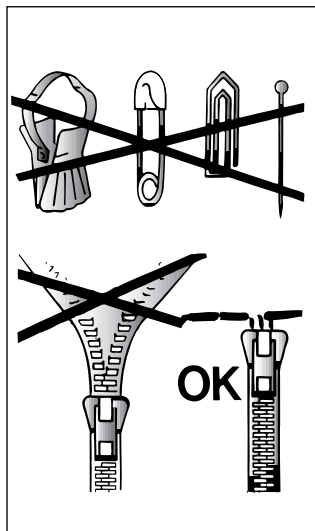

## ПАРАГРАФ 10

## ТАБЛИЦА ПРОГРАММ СТИРКИ

Ткань,	Программа стирки для	Макс. загрузка, кг	Програм-ма	Температура	Загрузка моющих средств			
					I	II	△	☼
прочные ткани Хлопок, лен	Белые ткани и Предварительная стирка	4,5	1	До 90°	●	●	●	●
	Нормально загрязненные белые ткани	4,5	2	До 90°		●	●	●
Хлопок, смесовые прочные ткани	Цветные линяющие ткани *)	4,5	3	До 60°		●	●	●
Хлопок, смесовые ткани	Цветные нелиняющие ткани	3,5	4	До 40°		●	●	●
Хлопок	Полоскание	-		-				●
Хлопок, лен	Последнее полоскание перед отжимом	-		-				●
	Длительный отжим	-		-				
смесовые и синтетические ткани смесовые прочные ткани	Смешанные ткани *)	2	5	До 60°		●		●
	Цветные ткани	2	6	До 50°		●		●
Синтетич. ткани (нейлон, перлон)	Акриловые ткани	2	7	До 40°		●		●
Смесовые, синтетич. деликатные	Полоскание	-		-				●
	Последнее полоскание перед отжимом	-		-				●
	Быстрый отжим	-		-				
очень деликатные ткани Шерсть Синтетические (дралон, акрил, тревир)	Деликатная стирка	1,5	8	До 40°		●		●
	Шерстяные изделия с маркировкой "машинная стирка допускается" *)	1	9	До 40°		●		●
	Программа "ручная стирка"	1	10	До 30°		●		●
	Полоскание	-		-				●
Смесовые, деликатн. синтетич., шерсть	Последнее полоскание перед отжимом	-		-				●
	Быстрый отжим	-		-				
Для белья без отжима	Сверхбыстрая программа ■	2	32'	До 50°	●			
	Пятна органического происхождения	4,5	△	-			●	
	Только слив	-	Z	-				

## Примите во внимание!

В случае стирки сильно загрязненного белья рекомендуется снизить загрузку до 3 кг сухого белья.

На программх, отмеченных в таблице, можно автоматически отбеливать белье, налив отбеливатель в отделение △.

Регулятор температуры позволяет уменьшать температуру воды при стирке. Например, интенсивную стирку изделий из хлопка можно осуществить в холодной воде, установив курсор на символ "кран".

\*) Программы соответствуют EN Директиве 60456.

■ Сверхбыстрая программа 32 мин.

Сверхбыстрая программа 32 мин. позволяет совершить полный цикл стирки приблизительно за 30 мин. при максимальной загрузке 2 кг и температуре до 50°C.

Температура стирки может быть уменьшена с помощью кнопки I. Максимальное количество моющего средства отмечено на специальной ванночке для этой программы, которая входит в комплект.

Поместите моющие средства в контейнер для моющих средств (I).

Для смешанного, синтетического или очень деликатного белья, при сильной степени загрязненности, возможно предусмотреть цикл предварительной стирки – используя 32-минутную ускоренную программу (моющее средство следует разместить в ванночке с маркировкой "I") перед включением основной программы стирки.

CHAPTER 10

TABLE OF PROGRAMMES

FABRIC	PROGRAM FOR	WEIGHT MAX kg	SELECT PROG.	SELECT TEMP. °C
<b>Resistant fabrics</b> Cotton, linen	Whites & Prewash	4,5	1	Up to 90°
Cotton, mixed resistant	Whites normal	4,5	2	Up to 90°
Cotton, mixed	Fast coloureds *)	4,5	3	Up to 60°
	Non fast coloureds	3,5	4	Up to 40°
Cotton	Rinses	-		-
Cotton, linen	Last rinse	-		-
	Long spin	-		-
<b>Mixed fabrics and synthetics</b> Mixed, resistant	Mixed fabrics *)	2	5	Up to 60°
Cotton, mixed fabrics, synthetics	Coloureds	2	6	Up to 50°
Synthetics (nylon, perlon), mixed cotton	Acrylics	2	7	Up to 40°
Mixed, delicate synthetics	Rinses	-		-
	Last rinse	-		-
	Short spin	-		-
<b>Very delicate fabrics</b>	Delicate wash	1,5	8	Up to 40°
	"MACHINE WASHABLE" woollens *)	1	9	Up to 40°
Mixed, delicate synthetics, wool	Hand wash	1	10	Up to 30°
	Rinses	-		-
	Last rinse	-		-
For fabrics that should not be spun	rapid 32 minute ■	2	32'	Up to 50°
	Organic stains bleaching	4,5		-
	Drain only	-	Z	-

CHARGE DETERGENT

I	II		
●	●	●	●
	●	●	●
	●	●	●
	●	●	●
			●
			●
	●		●
	●		●
	●		●
			●
			●
●			
		●	

Please read these notes

When washing heavily soiled laundry it is recommended the load is reduced to 3 kg maximum.

In programmes shown in the wash guide, automatic bleaching is possible by pouring the liquid bleach into the detergent draw .

\* Programmes according to CENELEC EN 60456.

1) The variable temperature selector allows a reduction in the wash temperature. For example, an intense cottons cycle can be washed in cold water simply by moving the dial to the tap symbol.

■ 32 Minute Rapid Programme

The 32 minute rapid programme allows a complete washing cycle to be carried out in approximately 30 minutes, with up to a maximum load of 2 kg and a the temperature of up to 50°C. The washing temperature can be reduced by using the control knob I.

The maximum quantity of detergent that can be used is marked on the enclosed 32 minute gauge.

The detergent must be placed in the pre-wash compartment (marked I) in the detergent dispenser.

For mixed, synthetics and very delicate fabrics that are heavily soiled a prewash cycle may be selected using the 32 minute rapid programme (the detergent must be placed in the compartment marked I) before selecting the main wash programme.

CUSTOMER AWARENESS

A guide environmentally friendly and economic use of your appliance.

MAXIMISE THE LOAD SIZE

Achieve the best use of energy, water, detergent and time by using the recommended maximum load size. Save up to 50% energy by washing a full load instead of 2 half loads.

DO YOU NEED TO PRE-WASH?

For heavily soiled laundry only! SAVE detergent, time, water and between 5 to 15% energy consumption by NOT selecting Prewash for slight to normally soiled laundry.

IS A HOT WASH REQUIRED?



Pretreat stains with stain remover or soak dried in stains in water before washing to reduce the necessity of a hot wash programme. Save up to 50% energy by using a 60°C wash programme.

## ПАРАГРАФ 11

## СТИРКА

Варьируемые  
возможности

Ваша стиральная машина автоматически адаптирует уровень воды в зависимости от типа ткани и количества белья. Таким образом осуществляется "индивидуальная" стирка. Это ведет к экономии электроэнергии и сокращению времени стирки.

Предположим, что необходимо стирать сильно загрязненную ткань (если на ней имеются трудноудаляемые пятна, удалите их специальной пастой). Если лишь некоторые изделия загрязнены пятнами, которые требуют отбеливания жидкими отбеливателями, их предварительно можно  обработать в машине. Для этого в отделение залить отбеливатель и установить ручку программ L на специальную программу . Обработав белье на этой программе, загрузить барабан остальным бельем и стирать по выбранной программе.

**Внимание!**  
Не рекомендуется загружать только махровые ткани, которые впитывая много воды, становятся слишком тяжелыми.

Допустимая загрузка для прочих тканей - 4,5 кг. Для деликатных тканей рекомендуется загрузка не больше 2 кг (1 кг из чистой шерсти, "стираемой в машине"), во избежание образования замятостей, трудных для разглаживания. Для очень деликатных тканей рекомендуется использовать сетчатый мешок.

## CHAPTER 11

## WASHING

## VARIABLE CAPACITY

This washing machine automatically adapts the level of the water to the type and quantity of washing. In this way it is also possible to obtain a "personalized" wash from an energy saving point of view. This system gives a decrease in energy consumption and a sensible reduction in washing times.

Let us suppose that the washing consists of HEAVILY SOILED COTTON (tough stains should be removed with suitable stain removal). When only a limited number of articles have stains which require treatment with liquid bleaching agents, preliminary removal of stains can be carried out in the washing machine.

Pour the bleach into the special compartment and set the knob (L) on the special programme "PRE-WASH STAIN REMOVAL" . When this phase has terminated add the rest of the washing and proceed with a normal wash on the most suitable programme. It is advisable not to wash a load made up entirely of articles in towelling fabric which absorb a lot of water and become too heavy.

The maximum load for heavy fabrics is 4,5 kg, while, in the case of delicate fabrics, it is advisable not to exceed 2 kg (1 kg in the case of machine washable articles in "Machine Washable Woolens") so as to avoid the formation of creases which may be difficult to iron. A net bag should be used for particularly delicate fabrics.

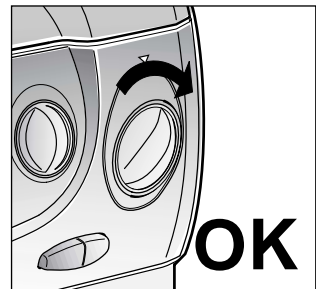
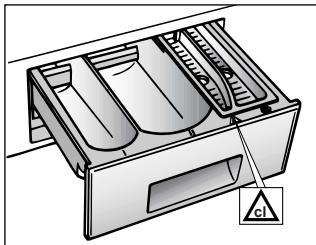

**Пример ИСПОЛЬЗОВАНИЯ**  
Посмотрите таблицу программ стирки. Вы увидите как Канди рекомендует себя вести.

- Убедитесь, что на этикетках изделий имеется надпись "60°C".
- Откройте люк, нажав на клавишу В.
- Загрузите барабан максимально 4,5 кг сухого белья.
- Закройте люк.

**Внимание!**  
При установке программ убедитесь, что клавиша вкл/выкл не нажата.

Выбор программы 2:  
Программа выбирается вращением ручки L по часовой стрелке до совмещения указателя с номером программы.

- Установите ручку регулировки температуры I максимум на 60°C.
- Выдвиньте контейнер для моющих средств А.

**EXAMPLE:**  
The advice of Candy is set out in the washing programme table:

- Ensure that article labels carry the indication 60°C.
- Open the door by pressing button (B).
- Load the drum with a maximum of 4,5 kg of dry washing.
- Close the door

**IMPORTANT:**  
WHEN SETTING THE PROGRAMME ENSURE THAT THE ON/OFF BUTTON IS NOT TURNED ON.

Select programme 2:  
Choose the programme by rotating the knob (L) in a CLOCKWISE DIRECTION and make the number of the programme coincide with the sign.

- Move the temperature knob (I) to maximum 60°C.
- Open the detergent drawer (A).

**60° C**  
**4,5 kg MAX**

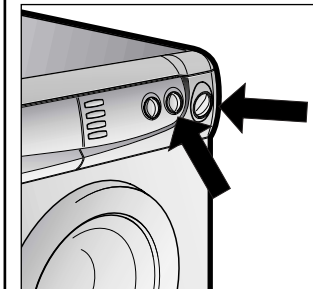
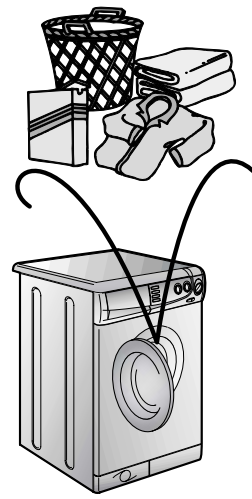



RU

● Насыпьте в отделение II порошок (60 г) для 5 кг белья.

● Налейте 100 г отбеливателя в отделение для 5 кг белья.

● Налейте 50 г желаемой добавки в отделение  для 5 кг белья.

● Задвиньте контейнер A.

● Убедитесь, что водопроводный кран открыт.

● Убедитесь, что трубка слива воды закреплена правильно.

● Нажмите на клавишу (C) вкл/выкл, загорится индикатор N. Стиральная машина выполнит заданную программу.

● По окончании программы нажмите клавишу (C) вкл/выкл, машина выключится, светящийся индикатор погаснет.

● Откройте люк и извлеките белье.

**Перед любой стиркой консультируйтесь с таблицей программ и соблюдайте последовательность операций, рекомендованную этой таблицей.**

EN

● Put 60 g in the second II wash compartment .

● Put 100 cc of bleach in the bleach compartment. 

● Put 50 cc of the desired additive in the additives compartment  .

● Close the detergent drawer (A).

● Ensure that the water inlet tap is turned on.

● And that the discharge tube is in place.

● Press the "ON" button (C). The light (N) will come on. The washing machine will carry out the set programme.

● At the end of the programme, press the On/Off button (C). The light will go out.

● Open the door and remove the washed articles.

**FOR ALL TYPES OF WASH CONSULT THE PROGRAMME TABLE AND FOLLOW THE OPERATIONS IN THE ORDER INDICATED.**

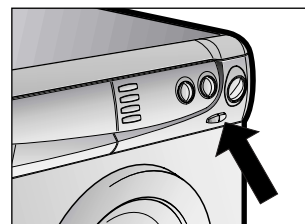
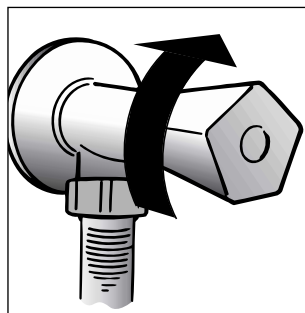
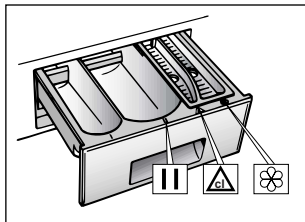

RU

## ПАРАГРАФ 12

### ЧИСТКА И УХОД ЗА МАШИНОЙ

Для внешней чистки машины не пользуйтесь абразивными средствами, спиртом и/или растворителями. Для этого достаточно протереть машину влажной салфеткой.

Машина требует небольшого ухода:

- очистки ванночек (отделений) контейнера для моющих средств
- очистки фильтра
- при перемещении или длительной остановке машины.

#### Очистка контейнера моющих средств

Рекомендуется время от времени очищать отделения для отбеливателя и смягчителя.

Для этого необходимо без особых усилий вынуть ванночки из контейнера.

Промойте контейнер и ванночки струей воды.

Снова поставьте все на место.

EN

## CHAPTER 12

### CLEANING AND ROUTINE MAINTENANCE

Do not use abrasives, spirits and/or diluents on the exterior of the appliance. It is sufficient to use a damp cloth.

The washing machine requires very little maintenance:

- Cleaning of drawer compartments.
- Filter cleaning
- Removals or long periods when the machine is left standing.

#### CLEANING OF DRAWER COMPARTMENTS

Although not strictly necessary, it is advisable to clean the detergent, bleach and additives compartments occasionally.

Remove the compartments by pulling gently.

Clean with water.

Put the compartments back into place

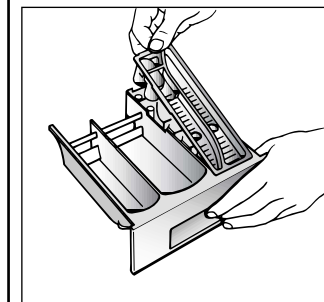
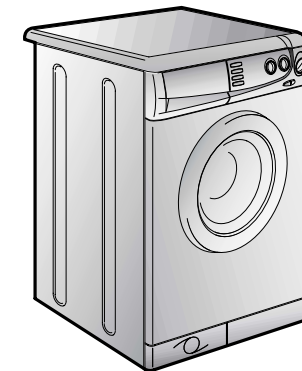

## Очистка фильтра

В машине установлен специальный фильтр, задерживающий крупные частицы, предметы, очесы, которые могут засорить слив воды (монеты, пуговицы и т.д.) и их легко извлечь из фильтра.

Для этого необходимо:

- Откройте поддон, как показано на рисунке.
- воспользуйтесь цоколем для сбора остатков воды в гнезде фильтра;
- ослабьте винт, фиксирующий фильтр;
- поверните фильтр по часовой стрелке до его остановки в вертикальном положении;
- извлеките фильтр и очистите его;
- после очистки фильтра осмотрите его и поставьте на место, следуя обратному порядку операций, описанных выше.

**Внимание: если необходимо очистить фильтр, а в баке находится вода, следуйте инструкциям по сливу воды, которые вы найдете в следующем параграфе. Это поможет избежать протечек при извлечении фильтра.**

## Перемещение или остановка машины на длительный период

При возможном перемещении машины или остановке ее на длительный период в неотопляемом помещении, необходимо полностью слить воду из машины и трубки слива.

Для этого необходимо отсоединить вилку от розетки, сливную трубку освободить из зажимов, опустить ее до пола, слить воду.

Освободив машину от воды, закрепите сливную трубку в фиксаторе. В завершение выполните операцию в обратном порядке.

## FILTER CLEANING

The washing-machine is equipped with a special filter to retain large foreign matter which could clog up the drain, such as coins, buttons, etc. These can, therefore, easily be recovered. The procedures for cleaning the filter are as follows:

- Ease off the base as shown in fig.
- Use the base as a tray to collect leftover water in filter.
- Loosen the screw holding the filter.
- Turn the filter anticlockwise till it stops in vertical position.
- Remove and clean.
- After cleaning, replace by turning the notch on the end of the filter clockwise. Then follow all procedures described above in reverse order.

**ATTENTION: IF THE FILTER NEEDS CLEANING WHILE THERE IS WASHING STILL IN THE DRUM, FOLLOW THE INSTRUCTIONS ON THE FOLLOWING PARAGRAPH TO EMPTY THE WATER. THIS WILL PREVENT EXCESSIVE LOSS OF WATER VIA THE FILTER.**

## REMOVALS OR LONG PERIODS WHEN THE MACHINE IS LEFT STANDING

For eventual removals or when the machine is left standing for long periods in unheated rooms, the drain hose should be emptied of all remaining water.

The appliance must be switched off and unplugged. A bowl is needed. Detach the drainage hose from the clamp and lower it over the bowl until all the water is removed.

Repeat the same operation with the water inlet hose.

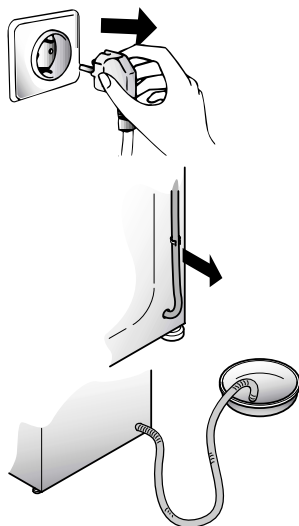
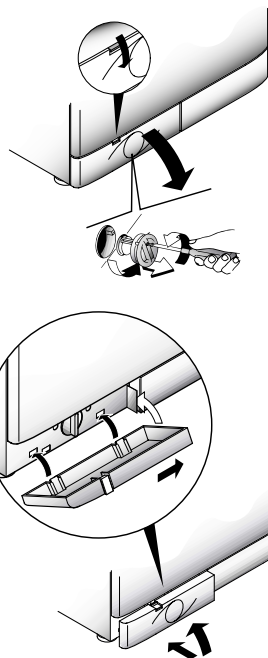

## ПАРАГРАФ 13

### НЕИСПРАВНОСТИ, ИХ ПРИЧИНЫ И УСТРАНЕНИЕ

НЕИСПРАВНОСТИ	ПРИЧИНЫ	УСТРАНЕНИЕ
1. Машина не работает ни на одной программе	Вилка плохо включена в розетку.	Включить вилку в розетку.
	Не нажата кнопка вкл/выкл.	Нажать кнопку вкл/выкл.
	Отсутствует электроэнергия.	Проверить напряжение.
	Перегорели предохранители (пробки) электросети.	Проверить
	Открыт загрузочный люк.	Закрыть люк.
2. Стиральная машина не заполняется водой	См. 1 причину.	Проконтролировать.
	Закрыт кран подачи воды.	Открыть кран.
	Неправильно установлена ручка L выбора программ стирки.	Проверить установку ручки L выбора программ стирки.
3. Стиральная машина не сливает воду	Засорился фильтр.	Прочистить фильтр.
	Перегнута трубка слива.	Выпрямить трубку слива.
4. Наличие воды на полу вокруг машины	Вода проникает через прокладку между краном и трубкой подачи воды.	Заменить прокладку и затянуть соединение.
5. Стиральная машина не отжимает белье	Еще не слита вода.	Подождать несколько минут, пока машина сольет воду.
	Режим отжима выключен.	Включите режим отжима.
6. Сильные вибрации во время отжима	Машина неровно установлена на полу.	Выровнить при помощи регулируемых ножек.
	Не сняты транспортировочные скобы.	Снять транспортировочные скобы.
	Белье неравномерно распределилось в барабане.	Равномерно распределить белье.
<b>Внимание:</b> Переключатель программ может вращаться неравномерно на протяжении цикла стирки, поскольку данный прибор оборудован специальным электронным устройством, контролирующим работу таймера.		

Если не удастся устранить причины плохой работы машины, обратитесь в центр техобслуживания **Канди**, сообщив модель машины, указанную на табличке или в гарантийном талоне. Предоставив эти данные, Вы быстро эффективно получите соответствующую услугу.

#### Внимание!

Если Ваша машина не работает, то, прежде чем обращаться в центр техобслуживания, попытайтесь устранить неисправность сами, используя вышеуказанную таблицу.

## CHAPTER 13

FAULT	CAUSE	REMEDY
1. Does not function on any programme	Mains plug not plugged in	Insert plug
	Mains switch not on	Turn on mains switch
	No power	Check
	Electric circuit fuses failure	Check
	Load door open	Close load door
2. Does not load water	See cause 1	Check
	Inlet tap turned off	Turn on water inlet tap
	Timer not set correctly	Set timer on correct position
3. Does not discharge water	Discharge tube bent	Straighten discharge tube
	Odd material blocking filter	Check filter
4. Water on floor around washing machine	Leak from the washer between the tap and inlet tube	Replace washer and tighten the tube on the tap
5. Does not spin	The washing machine has not discharged water	Wait a few minutes until the machine discharges water
	"No spin" setting (some models only)	Turn the programme dial onto spin setting
6. Strong vibrations during spin	Washing machine not perfectly level	Adjust special feet
	Transport bracket not removed	Remove transport bracket
	Washing load not evenly distributed	Distribute the washing evenly
<p><b>Please note:</b>  It is normal for the programme selector dial to move only from one stage of washing programme to another and not show any movement in-between – so at certain periods, the dial will stay still.  An electronic device is controlling the exact movement of the timer.</p>		

If the fault should persist, contact a Candy Technical Assistance Centre. For prompt servicing, give the model of the washing machine, to be found on the label placed on the cabinet inside of the porthole or on the guarantee certificate.

**Important**

1 The use of environment friendly deteratives without phosphates may produce the following effects:

- The discharge rinse water may result cloudier due to the presence of zeolites in suspension. This does not compromise the efficiency of the rinses.
- The presence of white powder (zeolites) on the washing at the end of the washing cycle. This does not remain incorporated in the fabric and does not alter the colour.
- The presence of foam in the last rinse water which is not necessarily a sign of inadequate rinsing.
- The non-ionic surface-active agents present in the composition of washing machine deteratives are often difficult to remove from the washing itself and, even in small quantities, may produce visible signs of the formation of foam.
- Carrying out further rinses, in cases such as this, is not useful.

2 If your washing machine fails to function, carry out the above-mentioned checks before calling the Candy Technical Assistance Service.

Фирма-изготовитель не несет никакой ответственности за ошибки печати,, содержащиеся в данных инструкциях, и оставляет за собой право улучшения качества собственных изделий, оставляя неизменными основные технические характеристики.

The manufacturer declines all responsibility in the event of any printing mistakes in this booklet. The manufacturer also reserves the right to make appropriate modifications to its products without changing the essential characteristics.

# CANDY



АЯ 46

Уважаемые господа, сообщаем Вам, что наша продукция сертифицирована на соответствие требованиям безопасности согласно "Закону о защите прав потребителей РФ" московским органом по сертификации "Ростест-Москва" (регистрационный номер АЯ 46).

Сведения о номере сертификата и сроке его действия Вы можете получить в магазине, где приобрели изделие.



RU

EN

02.02- 41004884 - Printed in Italy - Imprimé en Italie